

Aluminium Haustüren für höchste Ansprüche.

EXCLUSIVE HAUSTÜREN

Gestaltet mit dem Gefühl
für Sicherheit, Ästhetik und Wohlgefühl.

Gestaltet für Sie.



PRODUKTVORTEILE INOTHERM

Erleben Sie die EXCLUSIV Haustüren Passgenau hergestellt nach Maß!

Die Serienausstattung der Eingangstüren erfüllt im Grunde schon die höchsten Ansprüche an Sicherheit, Statik und Wärmeschutz. Zusätzlich können Sie Design und Ausstattung der Türe komplett und individuell nach Ihren persönlichen Bedürfnissen anpassen!

Wählen Sie Ihr unverwechselbares Unikat

Im Rahmen unserer ALUMINIUM Haustüren-Programme stehen mehr als 480 unterschiedliche Haustürmodelle zur Auswahl. Die Türen können zusätzlich nach Ihren Wünschen modifiziert und individuell an das Erscheinungsbild Ihres Heimes angepasst werden. Wenn Sie trotzdem kein geeignetes Modell finden können, erstellen unsere Designer Ihr Unikates Modell nach Ihren Wünschen.



Um sich Ihr Wunschmodell bildlich vorstellen zu können, erstellen wir Ihr Angebot immer mit Skizze. Beratung, Planung, Aufmaß und Ihr persönliches Angebot sind beim INOTHERM Fachpartner in besten Händen.



Freie Wahl bei Griffen und Drückern

Sie bestimmen selbst, wo und wie Sie Hand anlegen. Die vielfältige Auswahl runder und quadratischer Außengriffe und Innendrücker aus Edelstahl in polierter oder matter Ausführung, in Holzdekor-Optik oder ergänzt mit Swarovski-Kristallen oder integrierten LEDs (siehe Abbildung) lässt keine Wünsche offen. Für die Perfektion ins letzte Detail sorgt der Eingangstürgriff aus rostfreiem Stahl mit eingebauten Fingerabdruckscanner, welcher dauerhaften Bedienungskomfort und praktisch wartungsfreies Öffnen und Schließen Ihrer Haustüre garantiert!

Passen Sie die Farbe der Haustür Ihrer Fassade an

Wählen Sie zwischen RAL-Standardfarben oder besonderen RAL-Farben in Glanz- oder Mattausführung, Farben in Metallic-Feinstruktur oder 36 tausend echte Holz- und Designdekore wie Karbon, Beton, Rost oder Kupfer in Originaloptik. Auch in zwei- oder mehrfarbigen Varianten möglich. Die Haustür-Oberflächen werden pulverbeschichtet. Modernste Technik und Beschichtungsverfahren sorgen für Farbstabilität und Witterungsbeständigkeit mit geringem Wartungs- und Pflegeaufwand.



Glasmotive ganz nach Ihrem Geschmack

Die Türen sind standardmäßig mit 3-fach-Wärmeschutzglas ausgestattet. (3 x 6 mm, $U_g = 0,5 \text{ W/m}^2\text{K}$). Sie haben die Wahl zwischen attraktiven Ornament-Verglasungen, Parsol- und Sicherheitsverglasungen oder klassischen Gläsern mit Rillenschliff und Bleiverglasung.

Die Motive wählen Sie modellbezogen laut Katalog. Glasmotive können auch ohne Zuzahlung individuell geändert werden. Zusätzlich sind beispielsweise noch eine Hausnummer oder ein Straßename integrierbar.



Benutzen Sie Ihren Finger als biometrischen Schlüssel

Die Haustüren sind serienmäßig mit einer hochwertigen 3-fach Hakenverriegelung und einer durchgehenden einstellbaren Schließleiste aus massivem Edelstahl ausgestattet. Erhöhte Einbruchhemmung und kinderleichte Bedienung erreichen Sie durch den Einsatz moderner Automatikkverriegelungen: zur Auswahl stehen Fingerscan flächenbündig am Türflügel oder Stossgriff montiert, Codetaster oder Funk-Fernbedienung mit der Funkklingel Funktion.

Flächenbündig montiert und einfache Programmierung!



2 Relais
FINGERSCAN
mit 1000 Speicherungen



2 Relais
CODETASTER
100 Benutzer Codes mit 4 bis 16-stelliger Nummer



2 Relais
FUNK-FERNBEDIEUNG
Das Öffnen der Türe mit der Funk-Fernbedienung. Zusätzlich die Funkklingel integriert.



2 Relais
STOSSGRIF FINGERSCAN

Haustüren aus ALUMINIUM

Immer eine gute Wahl!

Sie werden schnell erkennen, dass Aluminium Haustüren im Vergleich zu PVC oder Holz-Haustüren jede Menge Vorteile bieten. Aluminium ist leicht, fest, korrosionsbeständig und einfach zu pflegen. Ein Werkstoff mit langer Lebensdauer. Aluminium ist präzise formbar für energiesparende Bauteile mit hoher Dichtigkeit. Neben einer außerordentlich großen Auswahl an Modellen bietet Ihnen das EXCLUSIV Programm serienmäßig zahlreiche Zusatzfunktionen.



Außerordentlich hohe Stabilität - keine Verformung

ALUMINIUM Haustüren von INOTHERM sind aus überdurchschnittlich starken Profilen gefertigt, übergroße Modelle sind zusätzlich mit besonderen Verstärkungsprofilen ausgestattet. Damit sind infolge extremer Klimabedingungen Verformungen praktisch ausgeschlossen. In Zeiten immer öfter auftretender Wetterextreme und Temperaturschwankungen die Gewähr für Verzugsfreiheit und damit problemloses Öffnen und Schließen.



ergänzt durch viele eigene patentierte Verbesserungen

Außerordentliche Wärmedämmwerte

Die Kosten für Energie steigen unaufhaltsam, Energiesparen wird zum Gebot der Stunde. Haustüren der Serie EXCLUSIV erreichen im europäischen Vergleich außerordentliche Spitzenwerte: Wärmedämmwerte schon ab **UD 0,7** W/m²K!

Mit beidseitig flügelüberdeckenden Füllungen - 85 mm stark, 3 umlaufenden Dichtungen und 3-fach-Wärmeschutzglas (Ug-Wert 0,5 W/m²K) das Wohnklima verbessern und gleichzeitig Heizkosten sparen.



Hohe Einbruchhemmung serienmäßig - ohne Aufpreis



Wegen der Kompaktheit ausgewählter Materialien, der überdurchschnittlichen Stärke der Rahmen- und Flügelprofile, der Außenrosette mit Aufbohrschutz und der 3-fach Hakenverriegelung stellt die Haustür ein praktisch unüberwindbares Hindernis für Eindringlinge dar.

Erhöhte Einbruchhemmung kann optional mit der vom i.f.t. Rosenheim zertifizierten RC1, RC 2 oder sogar RC 3 Ausführung erreicht werden.

Garantiert lange Lebensdauer

Die Oberflächen der Aluminium Haustüren sind außerordentlich widerstandsfähig gegen unterschiedlichste Witterungseinflüsse. Die Oberflächen der Aluminium Haustüren sind qualitativ hochwertig pulverbeschichtet, auf Jahre mit geringem Wartungs- und Pflegeaufwand farbstabil und witterungsbeständig.

Nautic Edelstahl mit Korrosionsbeständigkeit (AISI 316)

In die Tür sind INOX Elemente eingebaut, die aus authentischen rostfreien Stahl-AISI 316 L gefertigt sind, mit ausgezeichneter Korrosionsbeständigkeit (wie z.B. Meerwasser oder Streusalz). Die wichtigsten Merkmale sind: eine große Widerstandsfähigkeit gegen Korrosion, einfache Anwendung bei der Pflege, Biegsamkeit, nicht magnetisch.



Das große Wetterbeständigkeitsniveau von eingebauten INOX Elementen, gewährleistet gleichzeitig eine zusätzliche verbesserte Wetterbeständigkeit der Pulverbeschichtung von Alu-Haustüren, in Hinsicht der Widerstandsfähigkeit auf die FILIFORM-KORROSION.

thinkgreen

Nachhaltig und umweltfreundlich

Alle verwendeten Materialien sind recycelbar, umweltfreundlich und von langer Lebensdauer.



Aluminium und Umwelt im Fenster- und Fassadenbau
Im Baubereich existiert das Wertstoff-Kreislauf-System A/U/F. Aluminium-Zuschnittreste aus den Betrieben und ausgebaute Alt-Bauteile werden der Wiederverwertung zugeführt.

Hohe Sicherheitsstandards serienmäßig Darauf ist Verlass!

Beim Thema Sicherheit können Sie sich ganz auf die **außerordentlich hohe Qualität** unserer ALUMINIUM Haustüren verlassen. Keine Angst vor ungebetenen Gästen! Schon in der Grundausstattung sind die Türen nach neuesten Sicherheitsstandards gefertigt, optional auch in zertifizierter RC1, RC2 oder sogar RC3 Ausführung aufrüstbar!

Ihre Sicherheit ist uns ein Anliegen serienmäßig und ohne Aufpreis

Überdurchschnittliche Stärke der Aluplatte - 3 mm innen und außen!

Standard 3-fach Hakenverriegelung

Optional weitere Verriegelungsmechanismen möglich, die ein sicheres und risikofreies Öffnen der Tür garantieren bis hin zu automatischen Verschlussystemen per Fingerscan, Codetaster oder Funk-Fernbedienung.

Außen formschöne Edelstahl-Sicherheits-Rosette

Flächenbündige Rosette serienmäßig mit integriertem Schutz gegen Aufbohren und Abdrehen.

Standard-Profilzylinder mit Not- und Gefahrenfunktion mit 6 Schlüsseln

Serienmäßig 3-fach-Wärmeschutzglas (3x6 mm, Ug ab 0,5 bis 0,7 W/m²K)

Optional 6 mm VSG oder P4A für außergewöhnliche Sicherheit.

Drei 3-teilige Rollentürländer

Serienmäßig sind alle Haustüren mit drei stärkeren, verstellbaren 3-teiligen Rollentürländern ausgestattet. Die Bänder sind in weiß, schwarz oder EV1 eloxiert lieferbar.

Türgarnitur Edelstahl poliert - serienmäßig

Aussen: Knopf oder Drücker / Innen: Drücker

Polierte Langschild Türgrünitur - RC3 ZERTIFIZIERT nach EN 1906. Mit dem integrierten serienmäßigen Sicherheits - Kernziehschutz.



Serien-Ausstattung des EXCLUSIV-Programms:

- + außergewöhnliche WÄRMEDÄMMUNG - UD ab 0,7 W/m²K**
 - beidseitig flügelüberdeckende Füllungen 85 mm stark
 - 3 umlaufende Dichtungen
 - Standard 3-fach-Wärmeschutzglas Ug 0,5 W/m²K
 - eloxierte thermisch getrennte Alu-Bodenschwelle
- + außergewöhnliche SICHERHEITS-STANDARDS**
 - 3-fach Hakenverriegelung
 - 3 mm starke Aluminiumplatten innen und außen
 - außen formschöne Edelstahl Sicherheits-Rosette serienmäßig mit Schutz gegen Aufbohren und Abdrehen
 - Standard-Profilzylinder mit Not- und Gefahrenfunktion mit 6 Schlüsseln
- + außergewöhnliche STATIK**
 - überdurchschnittliche Profilstärken
 - 3 verstellbare 3-teilige Sicherheits-Rollentürländer
 - patentierte Flügelausführung mit Dilatationsschicht, gegen Verformung, auch bei extremsten Witterungsverhältnissen.

OPTION: Paket RC 1/2/3
gegen Aufpreis:

Ift Rosenheim geprüft

Unverwechselbare Design-Vielfalt Formvollendete Modelle für jeden Geschmack!

Die Eingangstür verleiht Ihrem Haus eine unverwechselbare Note, eine Haustür sagt viel über Ihren Besitzer aus. Mit ihrem einzigartigen Aussehen setzen Sie besondere Akzente und bringen Ihre Lebensart zum Ausdruck. Die außergewöhnliche breite Modellpalette kombiniert mit unzähligen Gestaltungsmöglichkeiten verleiht jedem Haus, jeder Fassade ein individuelles, ganz besonderes Charisma.

Wählen Sie Ihre Wunschhaustüre und damit überzeugende Optik und ausgereifte Technik!

Im Rahmen unserer ALUMINIUM Haustüren-Programme stehen mehr als 480 unterschiedliche Haustürmodelle zur Auswahl. Die Türen können zusätzlich nach Ihren Wünschen modifiziert und individuell an das Erscheinungsbild Ihres Heimes angepasst werden. Wenn Sie trotzdem kein geeignetes Modell finden können, erstellen unsere Designer Ihr Unikates Modell nach Ihren Wünschen.



Um sich Ihr Wunschmodell bildlich vorstellen zu können, erstellen wir Ihr Angebot mit Skizze. Beratung, Planung, Aufmaß und Ihr persönliches Angebot sind beim INOTHERM Fachpartner in besten Händen.

6 unterschiedliche Profilsysteme zur Auswahl

Passen Sie das Profil der Eingangstür Ihren Fenstern und dem Erscheinungsbild des Hauses an. Standardmäßig ist das Profilsystem AT 100 inbegriffen. Alle weiteren Profile sind optional gegen minimalen Aufpreis verfügbar.

AT 100
STANDARD

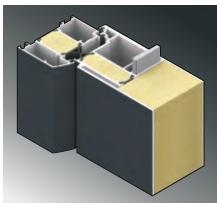

AT 100 D
DESIGN

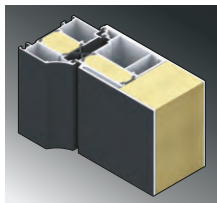

AT 200
Laibungsprofil

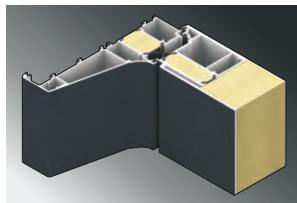

AT 100 P
PLANE

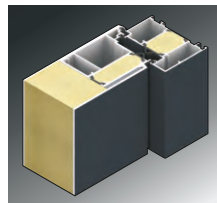

AT 100 S
SOFT

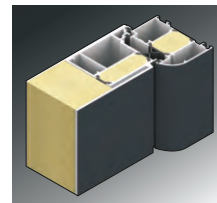

AT 70
flächenbündig

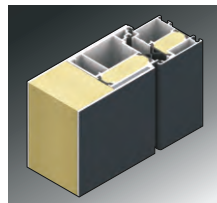

Alle Edelstahl-Applikationen außen flächenbündig

Edelstahl-Applikationen, Hausnummern und Schutzprofile werden flächenbündig in das Türblatt eingefügt. Eine Besonderheit auf dem Türenmarkt, die Ihrer Haustüre zusätzliche Eleganz und Exklusivität verleiht. Gleichzeitig reduziert sich der Reinigungsaufwand, keine Staubansammlungen auf Rändern, Kanten und Fugen.

Glasmotive ganz nach Ihrem Geschmack

Die Türen sind standardmäßig mit 3-fach-Wärmeschutzglas ausgestattet ($3 \times 6 \text{ mm}$, $U_g = 0,5 \text{ W/m}^2\text{K}$). Sie haben die Wahl zwischen attraktiven Ornament-Verglasungen, Parsol- und Sicherheitsverglasungen oder klassischen Gläsern mit Rillenschliff und Bleiverglasung.

Die Motive wählen Sie modellbezogen laut Katalog. Glasmotive können auch ohne Zuzahlung individuell geändert werden. Zusätzlich sind beispielsweise noch eine Hausnummer oder ein Straßennamen integrierbar.

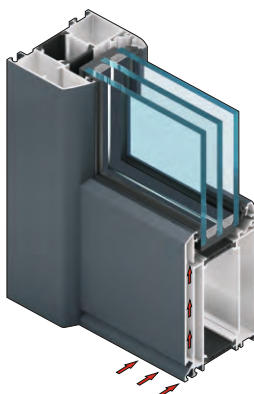

Unsichtbarer Lüftungskanal im Seitenteil

Elegantes Erscheinungsbild und glattes Design jetzt auch im Seitenteil. Der Lüftungskanal ist funktionell und unsichtbar ohne störende Entwässerungs-Abdeckkappen in das Element integriert (ausser das Profil AT 70 - hier sind die Entwässerungskappen vorhanden).

Außergewöhnliche Zusatzfunktionen Mehrwert serienmäßig ohne Aufpreis!

Neben unverwechselbarem Design bieten ALUMINIUM Haustüren von INOTHERM eine Reihe weiterer außergewöhnlicher Zusatzfunktionen - serienmäßiger Mehrwert ohne Aufpreis! Die Türen gewährleisten dauerhaften Bedienkomfort, hohe Standfestigkeit und Verzugsfreiheit und erfüllen das wachsende Sicherheitsbedürfnis.

Außerordentlich hohe Standfestigkeit - keine Verformung

ALUMINIUM Haustüren von INOTHERM sind aus überdurchschnittlich starken Profilen gefertigt, übergroße Modelle sind zusätzlich mit besonderen Verstärkungsprofilen ausgestattet. Damit sind infolge extremer Klimabedingungen Verformungen ausgeschlossen. In Zeiten immer öfter auftretender Wetterextreme und Temperaturschwankungen die Gewähr für problemloses Öffnen und Schließen.



EXCLUSIV Haustüren in patentierter Flügelausführung mit **DILATATIONSSCHICHT** und einer vergrößerten thermischen Brücke mit spezieller U-Wertsperre garantieren eine absolut formstabile Konstruktion und optimale Dichtheit zwischen Flügel und Blendrahmen.

Damit sind die Haustüren auch bei extremen Klimabedingungen optimal funktionsfähig.

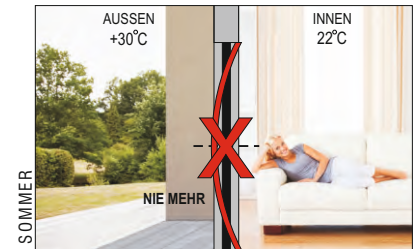

Bimetalleffekt ausgeschlossen

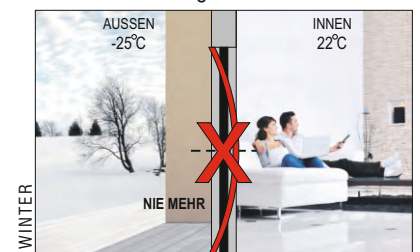

Außergewöhnliche Wärmedämmwerte

Die Kosten für Energie steigen unaufhaltsam, Energiesparen wird zum Gebot der Stunde. Haustüren der Serie EXCLUSIV erreichen im europäischen Vergleich außerordentliche Spitzenwerte: Wärmedämmwerte schon ab **UD 0,7 W/m²K!**

Mit beidseitig flügelüberdeckenden Füllungen - 85 mm stark, 3 umlaufenden Dichtungen und 3-fach-Wärmeschutzglas (Ug-Wert 0,5 W/m²K) das Wohnklima verbessern und gleichzeitig Heizkosten sparen.

EXCLUSIV
ab **0,9** W/m²K

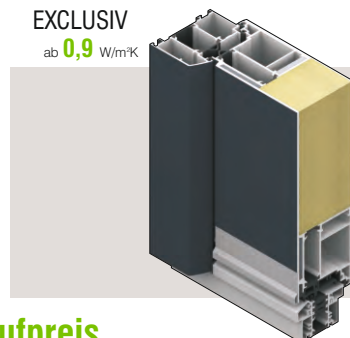

EXCLUSIV plus
ab **0,7** W/m²K

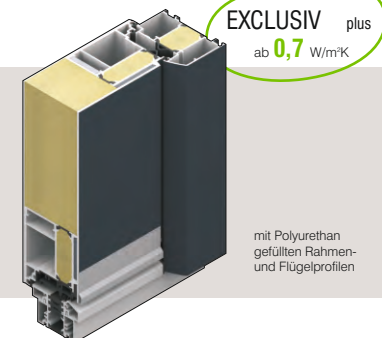

mit Polyurethan gefüllten Rahmen- und Flügelprofilen

Hohe Einbruchhemmung serienmäßig - ohne Aufpreis



Wegen der Kompaktheit ausgewählter Materialien, der überdurchschnittlichen Stärke der Rahmen- und Flügelprofile, der Außenrosette mit Aufbohrschutz und der 3-fach Hakenverriegelung stellt die Haustür ein praktisch unüberwindbares Hindernis für Eindringlinge dar.

Erhöhte Einbruchhemmung kann optional mit der vom i.f.t. Rosenheim zertifizierten RC1, RC 2 oder sogar RC3 Ausführung erreicht werden.

XXL-TÜRENGRÖSSE bis zu einer Höhe von 3200 mm

Der moderne Bau fordert immer mehr Türen außerordentlicher Dimensionen, die Anforderungen an die statische Stabilität der Produkte sind dabei von größter Bedeutung.

Das EXCLUSIV Türenprogramm mit einzigartigen technischen Lösungen gewährleistet eine einwandfreie Funktionalität auch bei Höhen von 2251 mm bis 3200 mm und Breite bis 1260 mm. Das Ausstattungspaket XL bietet gegen Aufpreis: zusätzlich ein viertes Band und eine verlängerte Verriegelung in 4-fach Bolzensausführung mit verstärktem Edelstahlprofil.

Größere Höhen ab 2700 mm bis zu 3200 mm können mit fix montierter (nach Bedarf auch demontierbarer) Oberblende perfekt gelöst werden. Oberblenden im Design des Türblattes lassen die Tür hoch, schlank und sehr modern wirken.

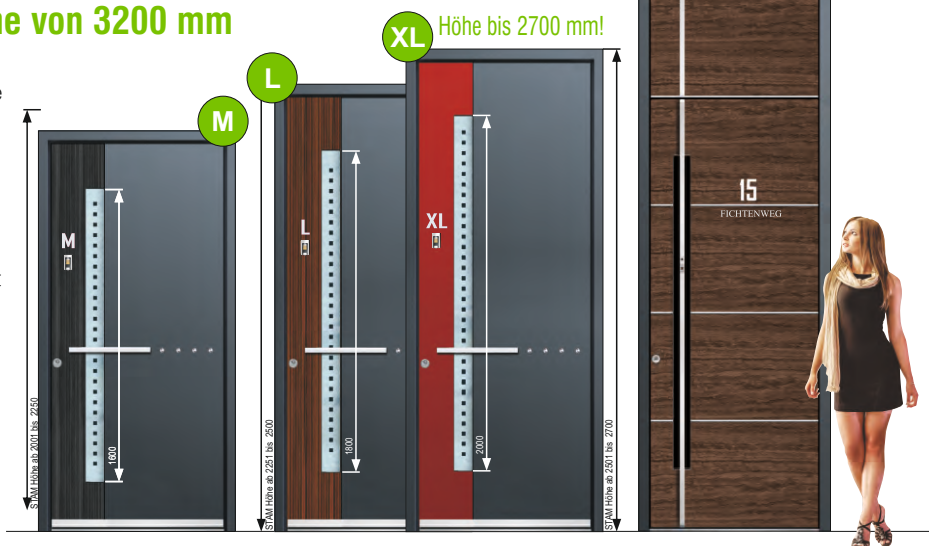

XXL Höhe bis 3200 mm mit Oberblende!

XL Höhe bis 2700 mm!

M

L

XL

XXL

15

FICHTENWEG

ALUMINIUM Haustüren für höchste Ansprüche

Überzeugende Optik und durchdachte Technik.

Extreme Wetterphänomene, erhöhtes Sicherheitsbedürfnis und Nutzerverhalten und die moderne Architektur steigern die Anforderungen. Schon die Serienausstattung der EXCLUSIV Haustüren erfüllt diese Ansprüche!

Wählen Sie Ihre Wunschhaustüre und damit durchdachte Technik, überzeugende Optik und hochwertige Verarbeitung.

Außerordentliche Wärmedämmwerte

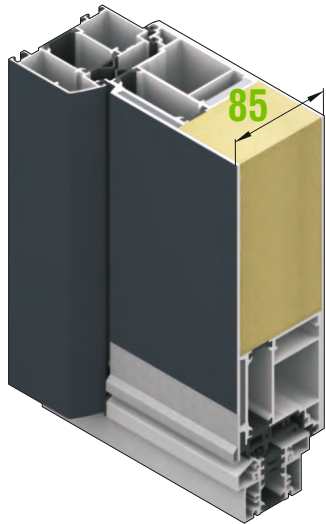

Die überdurchschnittliche Stärke des Flügels (85 mm) inkl. 3 mm starker Aluminiumplatte innen und außen ermöglicht hervorragende Wärmedämmeigenschaften und damit hohe Energieersparnis.

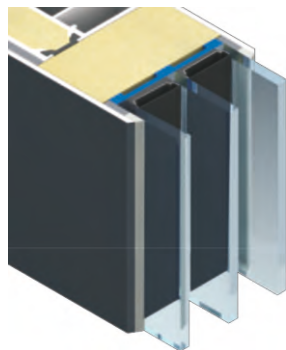

UD ab
0,7
W/m²K

- beidseitig flügelüberdeckende Füllungen 85 mm stark
- 3 umlaufende Dichtungen
- spezielle U-Wertsperre im Falzbereich
- Standard 3-fach-Wärmeschutzglas Ug 0,5 W/m²K
- thermisch getrennte Alu-Bodenschwelle, EV1-eloxiert



Außergewöhnliche Sicherheitsmerkmale

- 3-fach Hakenverriegelung
- 3 mm starke Aluminiumplatten innen und außen
- außen formschöne Edelstahl Sicherheits-Rosette serienmäßig mit Aufbohrschutz
- Standard-Profilzylinder mit 6 Schlüsseln, Not- und Gefahrenfunktion



Außergewöhnliche Statik

- überdurchschnittliche Profilstärken
- 3 verstellbare 3-teilige Sicherheits-Rollentürländer
- patentierte Flügelausführung mit Dilatationsschicht, gegen Verformung, auch bei extremsten Witterungsverhältnissen.



Gestalte deine eigene
EXCLUSIVE HAUSTÜR

mit Türkonfigurator auf Webseite

www.inotherm-tuer.de



Schnelle Erstellung der Angebote mit Strukturpreisen und farblicher Zeichnung
beim INOTHERM Vertriebspartner - Kurze und zuverlässige Lieferzeiten - Garantie: 5 Jahre

Über 800 Vertriebspartner in Ihrer Nähe in ganz Europa
Über 200.000 zufriedene Haustüren-Besitzer in Europa

Haustüren auf höchstem Niveau mit einem sehr attraktiven Preis-Leistungs Verhältnis

Nr. 1 Aluminium Haustüren Hersteller in Europa!



Haustüren aus Aluminium
INOTHERM

INOTHERM -Partner:

Glauchauer Kunststoff-Fensterbau GmbH
Dieselstraße 6; 08371 Glauchau
T: 03763-40860
E: info@glauchauer-fensterbau.de
www.glauchauer-fensterbau.de